

# NOTRE ASCENSEUR PRIVATIF LE PLUS COMPACT

Aritco HomeLift Compact  
Catalogue de produits  
2023



L'ambition d'Aritco est de faire en sorte que les ascenseurs privés fassent partie intégrante du quotidien de tout un chacun.

Nous avons la conviction que la définition de l'habitat moderne va évoluer, que les maisons modernes et la vie contemporaine intégreront les ascenseurs privés. Notre aventure a débuté il y a 25 ans avec une idée simple : améliorer la mobilité, partout. Aujourd'hui, on trouve des ascenseurs Aritco dans plus de 40 000 immeubles et domiciles à travers le monde.

Simplicité, qualité et innovation constituent les piliers de toutes les activités d'Aritco. Nous cherchons constamment de nouvelles façons d'améliorer la qualité, le design et la simplicité d'utilisation de nos produits, mais aussi leur empreinte environnementale. La sécurité et la fiabilité sont nos deux principales priorités et nous appliquons les normes européennes en matière de qualité et de sécurité les plus strictes.

Tous les ascenseurs Aritco sont conçus et produits à Stockholm, en Suède, et nous sommes fiers de maintenir le plus haut niveau de qualité à chaque étape du processus, de la conception à l'installation dans votre maison.

Ce catalogue est avant tout destiné à tous nos partenaires à travers le monde. Il a pour objectif de présenter l'offre d'Aritco en matière de produits, d'options et de combinaisons possibles.

En raison du développement continu de nos produits, toutes les caractéristiques présentées dans ce catalogue sont susceptibles de changer sans préavis. Sous réserve d'éventuelles erreurs d'impression et d'articles en rupture de stock.

#### SOMMAIRE

Résumé des produits.....	4
Tailles des ascenseurs.....	6
Cabine.....	8
Couleur des ascenseurs.....	10
Panneau de contrôle.....	12
Sol.....	14
Portes.....	16
Contrôle des portes.....	18
Fonctionnement des portes.....	20
Options des portes.....	21
Parois des ascenseurs.....	22
Options des parois.....	23
Communication, Système d'entraînement.....	24
SmartLift.....	25
Fixer l'ascenseur.....	26
Normes européennes et sécurité.....	27
Arguments de vente recommandés.....	29
Plans.....	30



# RÉSUMÉ DU PRODUIT

## Aritco HomeLift Compact : Accessibilité, Design et utilisation efficace de l'espace

L'accessibilité excellente et le design sont désormais disponibles dans une offre adaptée. Avec l'Aritco HomeLift Compact, aucun environnement n'est trop petit pour profiter de la commodité et de la sécurité qu'offre un ascenseur privatif. Que vous aidiez vos clients à construire une nouvelle maison intelligente de A à Z ou à adapter leur habitat, cet ascenseur élégant vous permet d'associer les avantages de sa petite taille aux possibilités offertes par ses grandes ambitions.

<b>Type d'ascenseur :</b>	Ascenseur privatif destiné au transport de personnes dans des bâtiments où les utilisateurs sont connus.
<b>Normes techniques :</b>	Directive européenne Machine 2006/42/CE Norme européenne EN 81-41
<b>Système d'entraînement :</b>	Système vis écrou breveté
<b>Vitesse nominale (max.) :</b>	0,15 m/s
<b>Course :</b>	1600 -15 000 mm
<b>Nombre d'arrêts :</b>	Max. 6 arrêts par ascenseur
<b>Nombre de portes :</b>	Max. 6 portes par ascenseur
<b>Nombre de portes par étage :</b>	Max. 2 portes par étage
<b>Fosse :</b>	50 mm (aucune fosse n'est nécessaire en cas de seuil/rampe)
<b>Hauteur au dernier niveau :</b>	Toujours 2248 mm
<b>Contrôle de la plateforme :</b>	« Commande en continu », il faut maintenir la pression sur le bouton de destination pendant toute la manœuvre <sup>1)</sup>
<b>Contrôle à l'arrêt (sur la porte) :</b>	Appel d'une seule pression
<b>Environnement d'installation :</b>	Intérieur
<b>Descente d'urgence :</b>	Descente d'urgence sur batterie
<b>Tension de contrôle :</b>	24 V
<b>Moteur :</b>	2,2 kW
<b>Alimentation électrique :</b>	230 V monophasé. Fusible 16 A temporisé <sup>2)</sup>
<b>Charge nominale :</b>	250 kg



- 1) Pour les installations hors d'Europe, la commande à contact unique est disponible
- 2) Fréquence de 50 ou 60 Hz. Variateur de fréquence inclus systématiquement.

## Aritco HomeLift Compact



# TAILLES DE L'ASCENSEUR

**580 x 805**

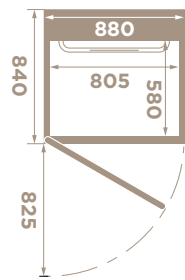
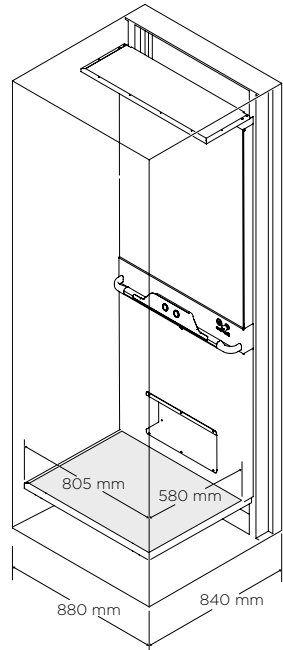

**Taille de la cabine :** 580 x 805 mm  
**Dim. extérieure :** 840 x 880 mm  
**Charge nominale :** 250 kg/2 personnes

**880 x 805**

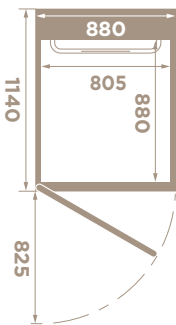
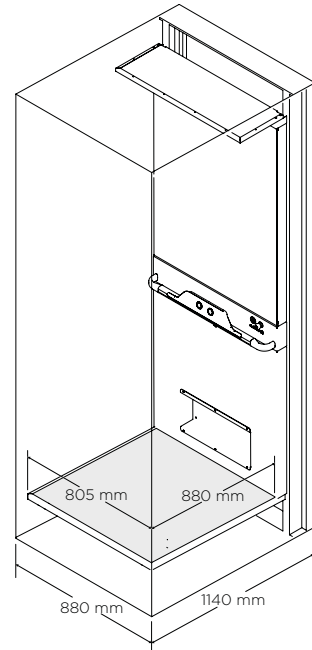

**Taille de la cabine :** 880 x 805 mm  
**Dim. extérieure :** 1140 x 880 mm  
**Charge nominale :** 250 kg/2 personnes

**1080 x 805**

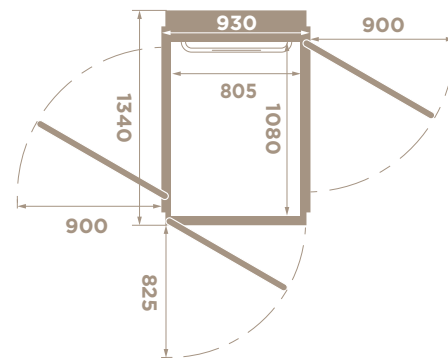
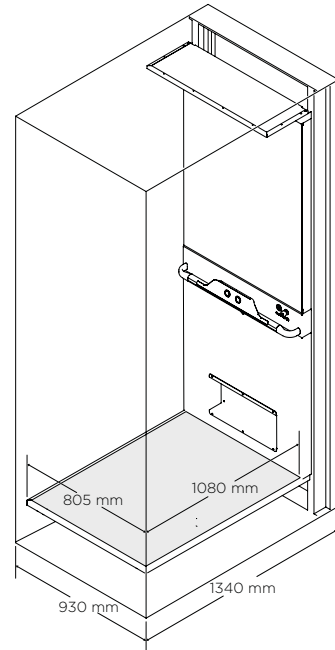

**Taille de la cabine :** 1080 x 805 mm  
**Dim. extérieure :** 1340 x 930 mm  
**Charge nominale :** 250 kg/2 personnes

(mm)

L'Aritco HomeLift Compact est proposé dans 3 différentes tailles de plateforme. La charge nominale est de 250 kg et l'alimentation électrique nécessaire est de 230 V monophasé.

**Taille de la cabine :** Dimensions intérieures de l'ascenseur  
**Dimensions externes :** Dimensions extérieures de l'ascenseur (taille de la cage)  
 Voir la page 30 pour des plans détaillés.

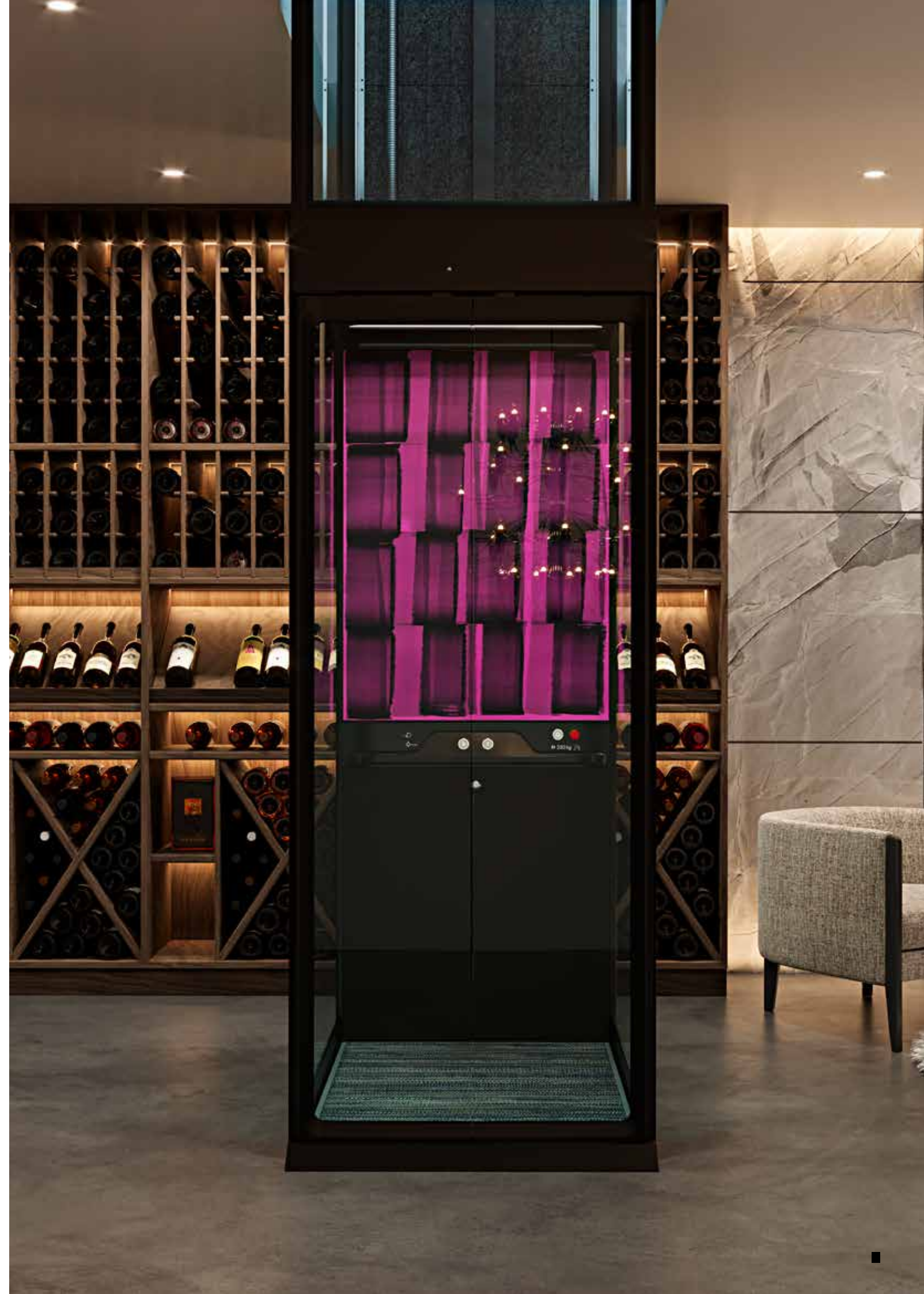



# CABINE

Dans sa version de base, la plateforme est livrée avec une paroi latérale (pleine hauteur) qui intègre le panneau de contrôle.

La paroi en pleine hauteur est équipée d'un éclairage zénithal à LED, d'un miroir et d'un panneau de contrôle avec main courante intégrée.

La paroi de la plateforme est peinte par défaut dans l'une des trois couleurs suivantes : Traffic White (RAL9016), Jet Black (RAL9005) ou Anthracite Grey (RAL7016), mais peut être peinte dans une autre couleur RAL en option (voir pages 10-11 pour les options disponibles et les détails sur les couleurs).

Le panneau de contrôle avec main courante intégrée et la plaque à l'arrière sont peints en Traffic White (RAL9016), Jet Black (RAL9005) ou Grey anodic Natura.

L'éclairage zénithal à LED placé au-dessus du miroir ou du DesignWall éclaire le sol de la plateforme et le panneau de contrôle (50 LUX) et le miroir ou le DesignWall n'ont aucun éclairage supplémentaire.

## MIROIR

Un miroir de 800 x 1128 mm est inclus par défaut.

## ESPACE POUR LES PIEDS

En option, le panneau situé sous le panneau de contrôle peut être commandé avec un espace pour les pieds, c'est-à-dire avec une niche qui augmente l'espace disponible pour les pieds dans la partie inférieure du panneau de la plateforme (pour les utilisateurs de fauteuil roulant). Taille de la niche : profondeur 80 mm, hauteur 194 mm, longueur 456 mm.



## DESIGNWALL

La paroi pleine hauteur peut également être livrée avec un DesignWall au lieu d'un miroir. Il s'agit d'un élément de design qui permet au client de personnaliser son ascenseur avec une œuvre d'art, pour faire entrer l'art dans son logement. Le DesignWall est disponible avec huit œuvres différentes, créées par des designers et des artistes scandinaves. L'œuvre est placée derrière un panneau de verre.



**Diagonal**  
par Alexander Lervik



**Orientalic**  
par Alexander Lervik



**Key West**  
par Erik Undéhn



**Skyline**  
par Erik Undéhn



**Sheets**  
par Rikard Lilja



**Structure**  
par Rikard Lilja



**Pink**  
par Lotta Ingman



**Orange**  
par Lotta Ingman

## PAROI DE LA PLATE-FORME DANS DES COULEURS PAR DÉFAUT :



Paroi de la plateforme et panneau de commande avec main courante intégrée en Traffic White (RAL9016)



Paroi de la plateforme et panneau de commande avec main courante intégrée en Jet Black (RAL9005)



Paroi de la plateforme en Anthracite Grey (RAL7016) et panneau de commande avec main courante intégrée en Grey anodic Natura.

# COULEUR DE L'ASCENSEUR

L'Aritco HomeLift Compact peut être peint dans n'importe quelle couleur du nuancier RAL K7 classique (à l'exception des couleurs nacrées et fluorescentes\*).

Par défaut, l'Aritco HomeLift Compact est peint en Traffic White (RAL9016), Jet Black (RAL9005) ou Anthracite Grey (RAL7016). Les ascenseurs peints dans ces couleurs standard n'entraîneront aucun prix ou délai supplémentaires contrairement aux couleurs courantes.

Pour découvrir l'ensemble des couleurs courantes, voir page 11, nous offrons un délai de livraison plus court et un prix inférieur au reste des couleurs du nuancier RAL K7 classique, pour lesquelles le délai de livraison est plus long et le prix plus élevé.

La peinture est un revêtement en poudre à la texture douce et au fini mat (niveau de brillance de 12).

Les poignées de porte et le panneau de contrôle avec main courante intégrée sont également peints afin de les protéger contre l'usure. Traffic White (RAL9016) lisse avec un niveau de brillance de 70 et Jet Black (RAL9005) avec une surface mate et lisse. La couleur grise semblable à l'aluminium est la couleur Anodic Natura lisse avec un niveau de brillance de 20.



## Ascenseur entier avec la finition par défaut :

L'ascenseur entier est peint par défaut en Traffic White (RAL9016), Jet Black (RAL9005) ou Anthracite Grey (RAL7016), y compris la cage, les portes et la plateforme.

- Cage et profilés des vitres de porte en aluminium, mais possibilité de les peindre dans la même couleur que les portes de la cage
- Le panneau de contrôle avec main courante intégrée et les poignées de porte sont peints en Traffic White (RAL9016), Jet Black (RAL9005) ou Grey anodic Natura.

## Ascenseur entier dans une autre finition :

L'ascenseur entier est peint dans une couleur optionnelle, y compris la cage, les portes et la plateforme.

- Cage et profilés des vitres de porte en aluminium, mais possibilité de les peindre dans la même couleur que les battants de porte de la cage
- Le panneau de contrôle avec main courante intégrée et les poignées de porte sont peints par défaut en Grey anodic Natura, mais possibilité de les peindre en Traffic White (RAL9016) ou Jet Black (RAL9005) en option.

## Ascenseur partiellement dans une autre finition :

Possibilité de peindre la cage, les portes et la plateforme dans différentes couleurs.

- Parois/Cage de l'ascenseur d'une couleur.
- Toutes les portes d'une même couleur.
- Paroi de la plateforme d'une couleur.
- Panneau de contrôle avec main courante intégrée en Traffic White (RAL9016), Jet Black (RAL9005) ou Grey anodic Natura.
- Poignées de porte en Traffic White (RAL9016), Jet Black (RAL9005) ou Grey anodic Natura.
- Profilés des vitres de la cage en aluminium ou de la même couleur que la cage
- Profilés des vitres des portes en aluminium ou de la même couleur que les portes.

## Couleurs standard

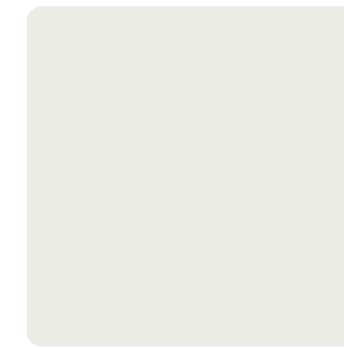

**Traffic White**  
RAL 9016



**Anthracite Grey**  
RAL 7016



**Jet Black**  
RAL 9005

## Couleurs courantes



**White Aluminum**  
RAL 9006



**Telegrey 1**  
RAL 7045



**Moss Green**  
RAL 6005



**Brown Red**  
RAL 3011

Veuillez noter que la couleur exacte de l'ascenseur peut être différente des échantillons de couleurs présentés ci-dessus.

## Couleur Grey Anodic Natura

Option pour la couleur du panneau de contrôle avec main courante intégrée et des poignées de porte.

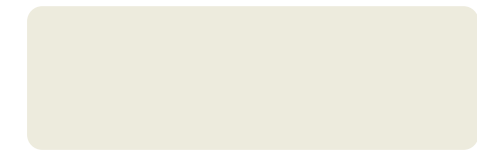

**Grey White**  
RAL 9002

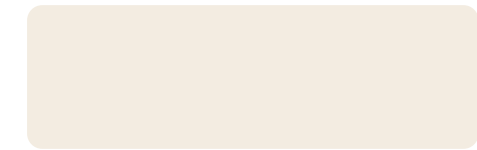

**Pure White**  
RAL 9010

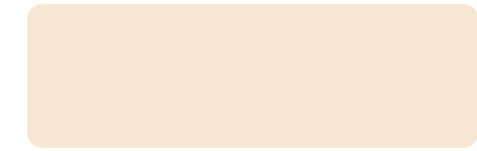

**Oyster White**  
RAL 1013



**Light Ivory**  
RAL 1015



\*Toute couleur RAL signifie, dans ce cas, toute couleur RAL parmi les 213 couleurs RAL du nuancier K7 classique, à l'exception des couleurs suivantes, qui ne sont pas disponibles : Couleurs fluorescentes : RAL 1026, 2005, 2007, 3024, 3026, 6038  
Couleurs nacrées : RAL 1035, 1036, 2013, 3032, 3033, 4011, 4012, 5025, 5026, 6035, 6036, 7048, 8029, 9022, 9023

# PANNEAU DE CONTRÔLE

## PARTIE ANTÉRIEURE ET POSTÉRIEURE DU PANNEAU DE CONTRÔLE

Le panneau de contrôle se compose de deux parties : la partie antérieure qui contient le panneau de contrôle avec main courante intégrée et où se trouvent les boutons de destination ; et la partie postérieure avec le bouton d'alarme, l'arrêt d'urgence, le poids maximum et le nombre de personnes, ainsi que le numéroteur automatique et le verrouillage à clé, s'ils sont commandés.

Le panneau de contrôle avec main courante intégrée est peint dans des couleurs permettant de les protéger contre l'usure. Traffic White (RAL9016) lisse avec un niveau de brillance de 70 et Jet Black (RAL9005) avec une surface mate et lisse. La couleur grise semblable à l'aluminium est la couleur Anodic Natura lisse avec un niveau de brillance de 20.

## NUMÉROTEUR AUTOMATIQUE

Option pour les appels d'urgence. Voir page 24 pour les options de communication bidirectionnelle.

## BOUTONS DE DESTINATION

Les boutons de destination de l'Aritco HomeLift Compact sont des boutons ronds de 32 mm avec texte/numéros.

La surface de contact du bouton est neutre/plate et en acier inoxydable mat. Le texte/numéro est percé en opale (injection blanche translucide). Hauteur des caractères 10 mm.

Les boutons suivants sont disponibles :

-2, -1, 0, 1, 2, 3, 4, 5, 6, 0A, 0B, 1A, 1B, 2A, 2B, 3A, 3B, BG, E, G, K, U, B



## INTERRUPTEUR A CLÉ SUR LA PLATEFORME

Interrupteur à clé placé sur la partie arrière du panneau de contrôle. Cet interrupteur à clé verrouille les fonctions de la plateforme et interdit toute utilisation non autorisée. L'interrupteur à clé est connecté en série à tous les boutons de destination et il est possible de commander un interrupteur à clé par ascenseur en option. La marque de l'interrupteur à clé est Telemecanique.

## SIRÈNE D'ALARME EXTERNE

Sirène d'alarme externe fixée en dehors de l'ascenseur. Elle est connectée au bouton d'alarme. Lorsque celui-ci est activé, la sirène d'alarme externe émet un puissant signal sonore en dehors de l'ascenseur pour attirer l'attention en cas d'urgence.

Possibilité de commande en option.

## BOUTON D'ARRÊT D'URGENCE

Bouton-poussoir « champignon » pour les situations d'urgence. Fourni par défaut.

Pour les installations hors Europe, un bouton d'arrêt d'urgence rouge est fourni à la place du bouton « champignon ».



## BOUTON D'ALARME

Un bouton d'alarme standard est toujours livré avec l'ascenseur. Lorsque vous appuyez dessus, une sonnette retentit. Elle sert uniquement à vous signaler que le bouton est enfoncé. Le bouton d'alarme peut être connecté à une sirène d'alarme externe ou un numéroteur automatique.





# SUL

Choisissez parmi les options de revêtement de sol en vinyle suivantes. Il est également possible de commander l'ascenseur sans revêtement de sol, ce qui permet au propriétaire de choisir et de poser son propre revêtement. L'épaisseur maximale d'un revêtement de sol externe est de 3 mm.

Choisissez parmi les options de revêtement de sol en vinyle suivantes.



**Sisal Bolon couleur sable**  
Option



**Graphic Gradient Bolon**  
Option



**Flow Stream Bolon**  
Option



**Vinyle gris foncé**  
Standard



**Vinyle gris clair**  
Standard



**Vinyle chêne patiné**  
Standard



**Vinyle chêne huilé**  
Standard

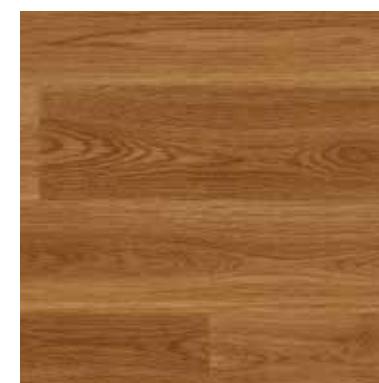

**Vinyle chêne européen**  
Standard





# PORTES

Les portes installées à chaque étage sont de deux types différents : grandes portes vitrées, c'est-à-dire des portes battantes à un vantail, et doubles portes à deux vantaux avec ouverture centrale.



Grande porte vitrée



Double porte

## GRANDE PORTE VITRÉE

La grande porte vitrée est une porte battante avec un vantail et une fenêtre en verre.

## CHARNIÈRE DE PORTE :

Toutes les portes peuvent être à ouverture à gauche ou à droite.

## LARGEURS D'OUVERTURE :

800, 900 mm

## HAUTEURS D'OUVERTURE :

1800, 1900, 2000 mm

La hauteur effective des portes est supérieure de 40 mm étant donné qu'une plaque qui recouvre le joint entre la porte et le cadre est montée sur la porte.

## VANTAIL ET CADRE DE LA PORTE :

Les portes du côté A/C sont en acier galvanisé et les portes du côté B en acier étiré à froid.

## FENÊTRE EN VERRE (VISION)

Verre feuilleté et trempé, 8 mm d'épaisseur. Par défaut, toutes les portes comportent une partie vitrée conforme à la norme EN81-41. Le verre transparent est disponible par défaut, le verre teinté en option.

Taille du vitrage vision pour les portes du côté B : 612 x 1472 mm (porte de 800 x 2000 mm)

Taille du vitrage vision pour les portes du côté A/C : 712 x 1472 mm (porte de 900 x 2000 mm)

## PROFILÉS DES VITRAGES DE PORTE :

Les fenêtres en verre sont montées sur des profilés de porte en aluminium. L'aluminium anodisé non peint est standard et, en option, il est possible de commander des profilés de vitre de la même couleur que la porte.

## COULEURS :

Toutes les portes d'un ascenseur (y compris les vantaux et les cadres) sont systématiquement peintes de la même couleur.

Pour les options de couleur, voir les pages 10-11.

Largeur d'ouverture des portes	Hauteur d'ouverture des portes	Disponible pour le côté B	Disponible pour le côté A/C
800	1800 <sup>1)</sup>	805	-
	1900 <sup>1)</sup>		
	2000		
900	1800 <sup>1)</sup>	-	1080
	1900 <sup>1)</sup>		
	2000		

(mm)

<sup>1)</sup> Non disponible au dernier étage car la hauteur maximale de la cage est toujours de 2248 mm



Verre transparent



Verre teinté



Côtés A et C



Côté B

## DOUBLE PORTE

Double porte à deux vantaux et ouverture centrale. Les vantaux des portes sont en verre avec des profilés peints. La porte est toujours livrée avec deux ouvre-porte internes pour une ouverture automatique. Si l'espace devant la porte est limité, l'utilisation d'une double porte constitue une bonne solution.

## LARGEURS D'OUVERTURE :

800, 900 mm

## HAUTEURS D'OUVERTURE :

2 000 mm

La hauteur effective des portes est supérieure de 40 mm étant donné qu'une plaque qui recouvre le joint entre la porte et le cadre est montée sur la porte.

## VANTAIL ET CADRE DE LA PORTE :

Profilés en aluminium peints et détails en zinc.

## VANTAUX VITRÉS

Les vantaux sont en verre trempé et feuilleté, 14 mm d'épaisseur. Les portes sont proposées par défaut avec un verre transparent mais un verre teinté peut être commandé en option.

## COULEURS :

Toutes les portes d'un ascenseur (y compris les vantaux et les cadres) sont systématiquement peintes de la même couleur.

Pour les options de couleur, voir les pages 10-11.

Largeur d'ouverture des portes	Hauteur d'ouverture des portes	Disponible pour le côté B	Disponible pour le côté A/C
800	2000	805	-
900	2000	-	1080

(mm)

## ENCADREMENT DE PORTE

Du côté A et du côté C, la grande porte vitrée et la double porte sont toujours livrées avec un cadre. La hauteur de l'encadrement dépend de la hauteur de l'ouverture des portes et est toujours supérieure de 240 mm à celle de l'ouverture de la porte.

Largeur du cadre côté A/C : 1160 mm.

Hauteur d'ouverture des portes	Hauteur de l'encadrement
1800	2040
1900	2140
2000	2240

(mm)



# CONTRÔLE DES PORTES

Le contrôle des portes est soit placé sur l'encadrement de porte de chaque étage et/ou à l'écart de l'ascenseur pour un contrôle externe.

## CONTRÔLE DE PORTE SUR L'ENCADREMENT

L'Aritco HomeLift Compact permet uniquement un panneau de porte sur l'encadrement de porte lorsqu'une grande porte vitrée est installée côté A ou C.

## BOUTON D'APPEL DANS UN BOÎTIER EN PLASTIQUE

L'Aritco HomeLift Compact n'a pas d'encadrement de porte sur le côté B de l'ascenseur et, par conséquent, il n'y a pas de place pour un panneau de porte sur l'ascenseur. La solution standard pour le côté B ou en cas de double porte du côté A/C est d'avoir le bouton d'appel dans un boîtier en plastique connecté à l'ascenseur par un câble. Le boîtier en plastique peut être livré en blanc, gris ou noir.

## BOUTON D'APPEL

Le bouton d'appel est doté d'un cadre rétroéclairé qui indique le statut de l'ascenseur.

- Un éclairage vert indique que l'ascenseur est à votre étage. Il s'allume uniquement là où se trouve la plateforme à ce moment-là.
- Un éclairage rouge indique que l'ascenseur est occupé. Il est pris et vous ne pouvez pas l'appeler.
- Un clignotement indique que le circuit de sécurité est rompu, c'est-à-dire que le bouton d'urgence a été activé, que la porte est ouverte à un autre étage depuis plus d'une minute, que la porte est bloquée ou qu'une pression est exercée sur le châssis de sécurité. Le clignotement peut également être activé par une alarme groupée. Vous trouverez plus d'informations à ce sujet dans la mémoire de service.

Le même type de bouton d'appel est utilisé lorsque le contrôle des portes est placé sur l'encadrement de porte ou à l'écart de l'ascenseur ainsi que pour les boutons d'appel radiocommandés.



## PANNEAU DE PORTE

Le panneau de porte peut être placé directement sur l'encadrement de porte ou dans un boîtier d'appel externe. Le panneau de porte est peint de la même couleur que les portes.

Le panneau de porte peut contenir :

- Le bouton d'appel
- Un interrupteur à clé Telemecanique/verrou scolaire
- Un interrupteur à clé préparé pour Assa/verrou scolaire
- Un interrupteur à clé préparé pour EUR/verrou scolaire



## PLAQUE DE COUVERTURE

Si le contrôle de la porte est placé en externe et non pas sur l'encadrement de porte, une plaque de couverture qui masque le trou de l'encadrement est livrée avec l'ascenseur. **LA PLAQUE DE COUVERTURE EST SYSTÉMATIQUEMENT LIVRÉE AVEC L'ASCENSEUR DANS LA MÊME COULEUR QUE L'ENCADREMENT DE PORTE.**

## INTERRUPTEUR À CLÉ/VERROU SCOLAIRE

Au lieu d'un bouton d'appel standard sur le panneau de porte, vous pouvez opter pour un interrupteur à clé. Vous devez alors utiliser une clé pour pouvoir appeler l'ascenseur et y accéder. Cela comprend également une fonction de verrouillage scolaire qui verrouille automatiquement l'ascenseur 10 secondes après sa fermeture. Aritco peut fournir un interrupteur à clé par porte.

Trois marques entre lesquelles choisir :

- ASSA (marchés nordiques uniquement). Aritco fournit uniquement l'emplacement, mais ne livre pas le cylindre de serrure.
- EUR, Aritco fournit uniquement l'emplacement. Aritco ne livre pas le cylindre de serrure.
- Telemecanique



## CONTRÔLE DES PORTES EXTERNE - PLACÉ À L'ÉCART DE L'ASCENSEUR

Contrôle des portes placé à l'écart de l'ascenseur dans un boîtier d'appel externe connecté à l'ascenseur par câble ou bouton d'appel radiocommandé sans câble. La solution standard pour le côté B ou en cas de double porte du côté A/C est d'avoir le bouton d'appel dans un boîtier en plastique connecté à l'ascenseur par un câble. Il est également possible d'avoir un boîtier d'appel externe. Les deux sont reliés à l'ascenseur par un câble.

## BOUTON D'APPEL RADIOCOMMANDÉ

Le bouton radiocommandé, placé dans un boîtier en plastique blanc, gris ou noir, offre au client la liberté de placer le bouton d'appel où il le souhaite dans un rayon de 10 mètres autour de l'ascenseur. Il fonctionne sur batterie et permet un contrôle à distance de l'accès à l'ascenseur. Le bouton d'appel radiocommandé n'indique pas l'état de l'ascenseur.

Possibilité de commande en option.



## BOÎTIER D'APPEL EXTERNE

Le panneau de porte peut être placé à l'écart de l'ascenseur et est alors intégré dans un boîtier d'appel externe. Pour un ascenseur dont la cage est peinte en Traffic White (RAL9016), Jet Black (RAL9005) ou Anthracite Grey (RAL7016), le boîtier est peint dans la même couleur. Pour toutes les autres couleurs de cage, le boîtier est peint en Anthracite Grey (RAL7016). Le boîtier peut être fixé à l'extérieur d'un mur (fixation murale) ou enchâssé dans le mur pour ne laisser apparaître que le panneau de porte (montage encastré). Le boîtier d'appel externe peut être commandé en option. La longueur par défaut du câble fourni avec le boîtier d'appel externe est de 1,5 m. En option, elle peut être de 10 m.

Taille du montage encastré : 82 x 150 x 50 mm

Taille de la fixation murale : 95 x 185 x 50 mm





# FONCTIONNEMENT DES PORTES

Les portes des étages sont systématiquement livrées avec un ouvre-porte ou un ferme-porte. Ils sont montés à l'intérieur (dans l'encadrement de porte pour qu'ils soient invisibles de l'extérieur).

Tous les ouvre-portes et ferme-portes sont disponibles pour les portes à ouverture à gauche et à droite.

Lorsque deux portes sont placées au même étage, elles s'ouvrent en même temps si elles sont dotées d'ouvre-portes.

Type de porte	Ferme-porte interne	Ouvre-porte interne
Grande porte vitrée par défaut	•	•
Double porte		•

## OUVRE-PORTE INTERNE

Ouvre et ferme automatiquement la porte. Il est intégré à l'encadrement de porte et est invisible depuis l'extérieur. Possibilité de commande en option. Par défaut pour toutes les doubles portes.

## FERME-PORTE INTERNE

Ferme la porte mécaniquement (la porte est ouverte manuellement). Il est intégré à l'encadrement de porte et est invisible depuis l'extérieur. Il comprend une fonction destinée à maintenir la porte ouverte jusqu'à la fermeture manuelle par l'utilisateur. Par défaut pour les grandes portes vitrées.

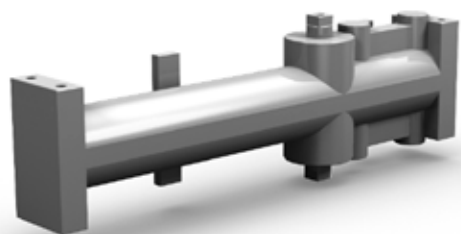

# OPTIONS DES PORTES

## INDICATEUR D'ÉTAGE SUR LA PORTE

Affichage numérique situé sur l'encadrement de porte. Montre l'étage où se trouve alors l'ascenseur. L'indicateur d'étage peut également afficher les informations système suivantes :

- Avertissement en cas de batterie faible.
- Une cloche lorsque le bouton d'alarme a été activé.
- Le nombre de départs et le temps total de fonctionnement depuis l'installation ou la dernière remise à zéro.
- Un symbole de poids apparaît en cas de surcharge de l'ascenseur.
- En cas de connexion avec l'alarme incendie de l'immeuble, un symbole « feu » est affiché lorsque l'alarme est activée.



## SEUIL ET RAMPE

L'ascenseur peut être installé 50 mm sous le niveau du sol par une installation dite encastrée avec un trou. Cela permet au plancher de la cabine d'être au niveau du sol de la maison à l'étage inférieur. S'il n'est pas possible de creuser un trou de 50 mm dans le sol, l'ascenseur peut être directement installé sur le plancher. Lorsque l'ascenseur est directement installé sur le plancher, le sol de la cabine se trouve 50 mm au-dessus de celui de la maison. Pour les ascenseurs installés directement sur le plancher, l'ascenseur peut être commandé avec un seuil relevé (50 mm) avec ou sans rampe amovible ou avec une rampe fixe.

Les seuils et les rampes sont peints dans la même couleur que la porte,

- Trou avec seuil (1)
- Installation directement sur le plancher avec seuil relevé et sans rampe (2)
- Installation directement sur le plancher avec seuil relevé et rampe amovible (2) + (3)
- Installation directement sur le plancher avec rampe fixe (4)

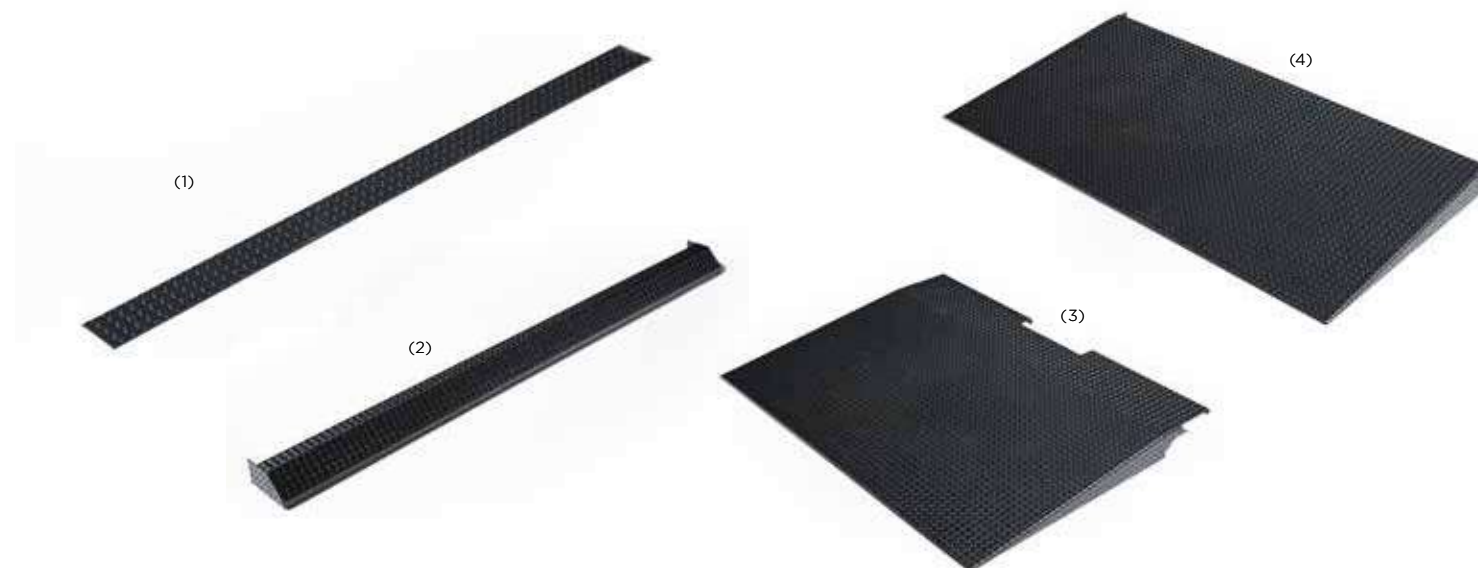

**Anodic Natura**  
(Aspect de l'aluminium)

**Traffic White**  
(RAL9016)

**Jet Black**  
(RAL9005)

## POIGNÉE DE PORTE

Poignées de porte en zinc peintes par défaut en Traffic White (RAL9016) et pouvant être peintes en Grey anodic Natura, qui a l'apparence de l'aluminium ou en Jet Black (RAL9005). Les poignées de porte et la main courante sont peintes dans des couleurs qui les protégeront contre l'usure. Voir les détails aux pages 10 et 11.

# PAROIS DE L'ASCENSEUR

## L'ascenseur est systématiquement livré avec une cage autoporteuse.

La hauteur maximale de la cage (distance entre le dernier étage et le sommet de la cage) est toujours de 2248 mm. Si l'ascenseur n'est pas installé contre un mur, un placage noir peut être ajouté à l'extérieur de l'ascenseur pour recouvrir le côté machinerie. Tous les côtés à l'exception du côté machinerie permettent de choisir des panneaux en acier ou en verre pour la cage. Le mât de l'Aritco HomeLift Compact est toujours livré en pièces détachées.

### FAUX PLAFOND

L'Aritco HomeLift Compact est toujours livré avec un faux plafond peint dans la même couleur que les parois de la cage.

### PANNEAUX DE LA CAGE

L'épaisseur par défaut des panneaux est de 25 mm avec un cœur en EPS (polystyrène) et des plaques d'acier. En option, il est possible de commander des panneaux de cage avec un cœur en laine de roche au lieu d'EPS.

### VERRE

En option, il est possible de commander des panneaux de cage en verre. Les panneaux de cage en verre sont fabriqués en verre feuilleté et trempé et sont disponibles par défaut en verre transparent et en option en verre teinté. Voir les illustrations à la page 17. Veuillez noter que lorsque vous choisissez du verre transparent, la vis d'entraînement et le câble plat sont visibles depuis l'extérieur de l'ascenseur. L'épaisseur des panneaux de verre est de 8 ou 10 mm en fonction de la taille du verre. Les verres d'une dimension supérieure à 1000 mm ont systématiquement une épaisseur de 10 mm. Les vitres sont installées dans des profilés d'aluminium. Ces profilés sont en aluminium par standard, mais peuvent être peints dans n'importe quelle couleur RAL spécifiée aux pages 10-11.

Panneaux de la cage/verre avec profilé en aluminium :

Hauteur (mm)	Verre transparent	Verre teinté
736	•	•
1472	•	•
2208	•	•
Personnalisé <sup>1)</sup>	•	•

<sup>1)</sup> Coût supplémentaire par mm. La hauteur maximale par panneau de verre est de 2200 mm

### PLACAGE ARRIÈRE CÔTÉ MACHINERIE

#### LE PLACAGE EN ACIER CÔTÉ MACHINERIE COUVRE L'ARRIÈRE DU CÔTÉ MACHINERIE SI L'ASCENSEUR N'EST PAS INSTALLÉ CONTRE UN MUR.

Le placage arrière côté machinerie peut être commandé en option et posé sur toute la hauteur de l'ascenseur. Il peut également être commandé pour une partie de l'ascenseur si celui-ci est partiellement posé contre un mur. Le placage arrière côté machinerie est peint dans la même couleur que la cage et recouvert d'une fine natte noire pour donner à l'ascenseur un aspect plus esthétique depuis l'intérieur de la cage.

### PASSAGES DE CÂBLE

Lors de l'installation de portes côté B, des passages de câble sont installés sur les côtés A ou C. Le passage de câble sert à faire courir des câbles entre les portes situées sur le côté B et le mât.

Il existe deux types de passages de câbles différents : si l'ascenseur est équipé de panneaux de cage ou s'il est équipé de panneaux de verre. Les passages de câbles sont esthétiquement dissimulés dans le design.

# OPTIONS DES PAROIS

### DESIGNPANELS

Pour renforcer davantage l'esthétique de l'ascenseur, il est possible de commander des DesignPanel en option. Les DesignPanels sont installés à l'intérieur de l'ascenseur, côté mât, et en recouvrent des parties. La face avant des DesignPanels est en fibre PET compressée grise et la face arrière en Ecophon Fiberspring®. L'association de ces matériaux améliore le profil acoustique de l'ascenseur et lui confère même un aspect plus esthétique. Les matériaux des DesignPanels sont 100 % recyclables. Les DesignPanels peuvent être commandés pour des ascenseurs avec ou sans placage arrière côté machinerie.



DesignPanels



Placage latéral de la machinerie avec natte fine noire



DesignPanels

### PANNEAU DE SERVICE EXTERNE

Un panneau de service est systématiquement placé dans l'armoire électrique. Il est utilisé pour réaliser des tests, etc., et pour le fonctionnement d'urgence de l'ascenseur. L'armoire électrique et le panneau de service par défaut sont montés dans la partie supérieure de la cage et sont inaccessibles depuis l'extérieur. L'ascenseur est donc connecté à un panneau de service externe (fixation murale) installé dans un boîtier. Pour les ascenseurs dont la cage est peinte dans l'une des couleurs standard, le boîtier est peint de la même couleur. Pour les ascenseurs dont la cage est peinte dans une autre couleur, le boîtier est peint en Anthracite Grey (RAL7016). La façade est de couleur Grey anodique Natura. Le panneau de service externe doit être activé à l'aide d'une clé à trois pans avant de pouvoir être utilisé. Taille : 95 x 185 mm



### CADRE DE SUPPORT DE LA CAGE

Utilisé comme méthode de fixation alternative lorsque le mât n'est pas monté contre un mur. Un cadre de support est nécessaire pour chaque étage, sauf pour l'étage inférieur. Le cadre de support est peint dans la même couleur que la cage. Le cadre de support se compose de quatre parties articulées, conçues pour la plateforme de 1080 mm. Cependant, deux des poutres sont préperçées pour pouvoir les découper et les adapter aux autres tailles de plateforme plus petites.

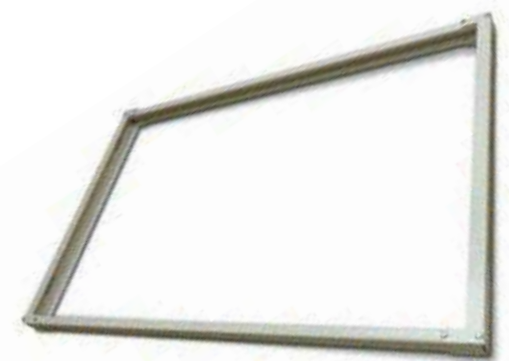

### PROTECTION ANTICORROSION SUPPLÉMENTAIRE

Pour protéger l'ascenseur lorsqu'il est exposé à des environnements humides pendant le transport ou l'installation, il peut être commandé en option avec des rails de guidage de classe de protection contre la corrosion C5. Recommandé pour le transport maritime.



# COMMUNICATION

Selon la norme EN81-41, une communication bidirectionnelle est obligatoire. Sélectionnez l'une des options suivantes ou installez votre propre téléphone.

## NUMÉROTEUR AUTOMATIQUE

Équipement pour les appels d'urgence. Intégré au panneau de destination. Appelle automatiquement en cas d'appui sur le bouton d'alarme. En l'absence de réponse après une durée prédéterminée, l'appel est automatiquement transféré vers le numéro suivant. Le numéroteur automatique peut être doté d'un module GSM. Aritco ne fournit pas de carte SIM.

## TÉLÉPHONE

Le téléphone fonctionne comme un téléphone standard, mais il est destiné aux appels d'urgence. Il doit être monté sur le panneau de plateforme. Il est équipé d'une mémoire des appels, d'une fonction de mise en sourdine et d'un indicateur lumineux de marche/arrêt. Peut être doté d'un module GSM. Aritco ne fournit pas de carte SIM.



# SMARTLIFT

L'Aritco HomeLift Compact est connecté via une passerelle informatique. L'application SmartLift permet à l'utilisateur d'obtenir de précieuses informations sur l'état de l'ascenseur et sur le moment où il a besoin d'un entretien. Associée à un contrat de service et à SmartLift Fleet, l'application améliorera le service et l'attention que vous pouvez offrir à vos clients en tant que partenaire, tout en vous facilitant la vie.

L'application SmartLift et SmartLift Fleet recevront continuellement des mises à jour et de nouvelles fonctionnalités.

## Application Aritco SMARTLIFT

Grâce à l'application SmartLift, l'utilisateur obtient de précieuses informations sur son ascenseur et peut effectuer des réglages personnels.

- État de sécurité
- Indicateur d'entretien
- Statistiques d'utilisation de l'ascenseur
- Informations sur l'ascenseur

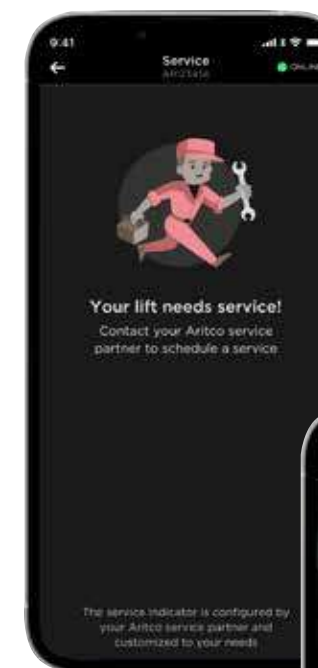

# SYSTÈME D'ENTRAÎNEMENT

## ALIMENTATION ÉLECTRIQUE

Pour l'Aritco HomeLift Compact, les caractéristiques sont les suivantes :

### 230 V monophasé. Fusible 16 A temporisé

- Variateur de fréquence avec démarrage et arrêt en douceur intégrés
- Fréquence de 50 ou 60 Hz

## ALIMENTATION ÉLECTRIQUE PRINCIPALE

L'alimentation électrique principale à l'armoire électrique de l'ascenseur dans la fosse doit être fournie via un disjoncteur principal à l'extérieur de l'ascenseur. L'arrivée de l'alimentation électrique principale est située en haut de l'ascenseur. L'ascenseur doit être raccordé à la borne de mise à la terre principale du bâtiment via un conducteur de protection.

## LUBRIFICATION

La vis doit être lubrifiée à intervalles réguliers.

**Lubrification automatique :** Système à pompe qui apporte un débit d'huile constant sur la vis d'entraînement. Par défaut pour l'Aritco HomeLift Compact.

## PROTECTION DES BATTERIES

La gestion de la charge des batteries garantit qu'elles ne sont pas endommagées et que l'ascenseur aura suffisamment d'énergie pour pouvoir être utilisé en cas de coupure de l'alimentation électrique. Elle s'assure que l'ascenseur est éteint (tous les éléments consommateurs d'électricité sont éteints) lorsque la tension des batteries atteint 22 V. Cela signifie que vous n'avez pas besoin d'éteindre l'ascenseur, même si vous coupez l'électricité dans la maison. Le système de protection des batteries veillera à ce qu'elles ne soient pas fortement déchargées. La fonction de protection des batteries est incluse sur la carte de commande principale.

## DESCENTE D'URGENCE SUR BATTERIE

Tous les ascenseurs Aritco sont équipés par défaut de la descente d'urgence sur batterie. Depuis l'intérieur de l'ascenseur, vous pouvez le faire descendre et sortir par vous-même en cas de coupure de courant. Il est possible de faire fonctionner l'ascenseur jusqu'au niveau le plus proche de la plateforme (en descente) - Fonction activée en appuyant sur un des boutons de destination. Il est également possible de le faire fonctionner depuis l'extérieur à l'aide du bouton d'appel (maintenir appuyé) ou du panneau de service.

## Aritco SmartLift Fleet

En tant que partenaire, SmartLift Fleet vous permet de surveiller les ascenseurs à distance et, depuis un tableau de bord, d'obtenir des informations précieuses et de voir l'état de vos ascenseurs.

- Notifications d'alarmes actives
- Registres des alarmes
- État de la connectivité, quels ascenseurs sont en ligne et lesquels sont hors ligne
- Nombre de démarrages
- Temps d'utilisation
- Nombre de démarrages ou temps jusqu'à l'entretien suivant

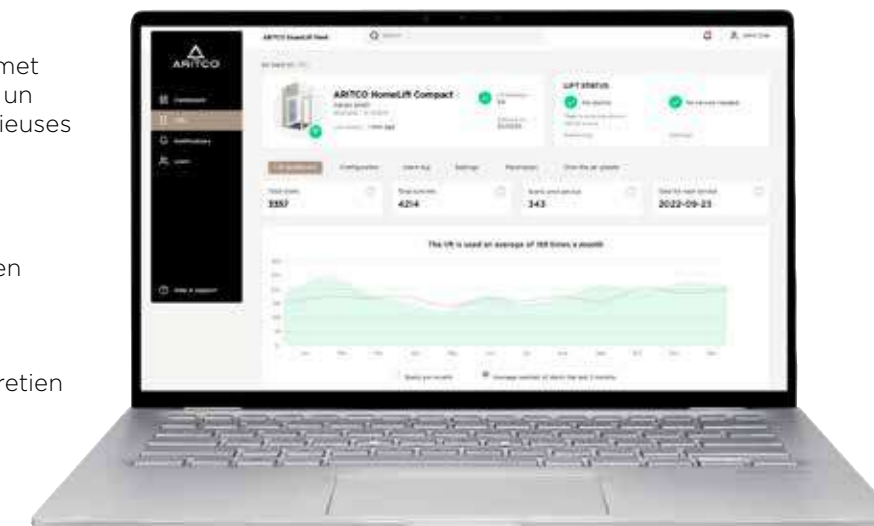

# FIXER L'ASCENSEUR

## Fixer l'ascenseur aux murs de la maison.

Des informations détaillées sur les forces sont disponibles dans le manuel de préparation de site pour l'Aritco HomeLift Compact. Veuillez vous assurer que toute l'installation est réalisée en intérieur.

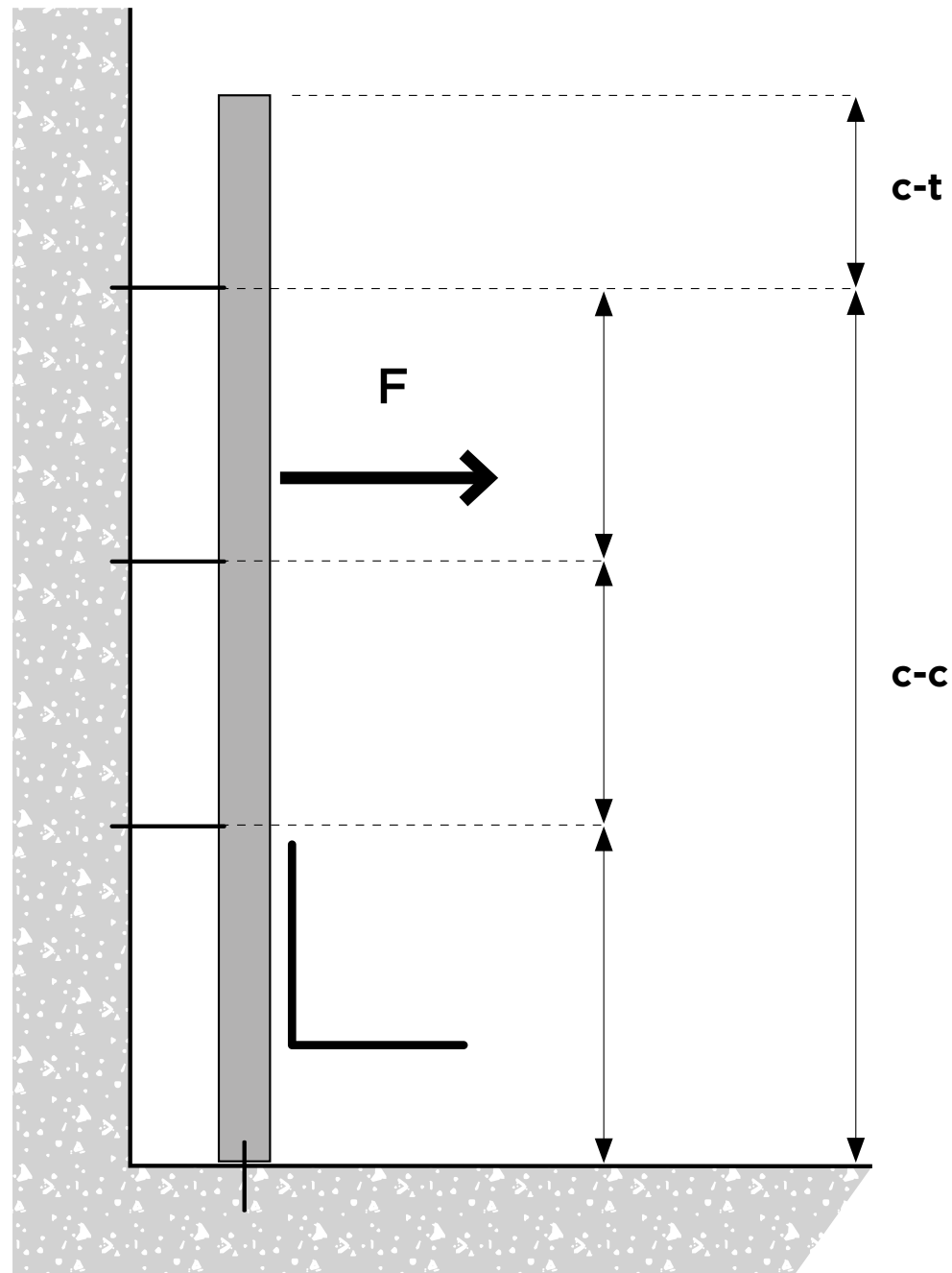

---

## NORMES EUROPÉENNES ET SÉCURITÉ

L'Aritco HomeLift Compact respecte les principes de la Directive Machines 2014/35/UE en adhérant à la norme harmonisée EN 81-41. L'ascenseur est également conforme aux directives sur la compatibilité électromagnétique (CEM), 2014/30/UE, et basse tension, 2006/95/CE. L'ascenseur est homologué et bénéficie des marquages CE et UKCA. Un certificat pour l'ascenseur est disponible sur Aritco Cloud.

---



# ARGUMENTS DE VENTE RECOMMANDÉS

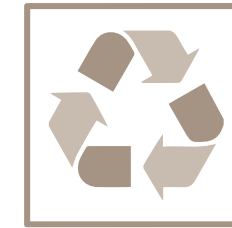
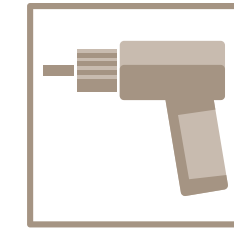

## ARITCO HOMELIFT COMPACT : ACCESSIBILITÉ, CONCEPTION ET UTILISATION EFFICACE DE L'ESPACE

L'accessibilité excellente et le design sont désormais disponibles dans une offre adaptée. Avec l'Aritco HomeLift Compact, aucun habitat n'est désormais trop petit n'est trop petit pour profiter de la commodité et de la sécurité qu'offre un ascenseur privé. Que vous aidiez vos clients à construire de A à Z leur nouvelle maison connectée ou à adapter leur habitat existant, cet ascenseur élégant vous permet d'associer les avantages de sa petite taille aux possibilités offertes par ses grandes ambitions.

## DESIGN FANTASTIQUE

Design scandinave unique d'Aritco ; et plateforme au design élégant grâce au DesignWall et au panneau de contrôle avec main courante intégrée. Portes doubles et solutions contemporaines et flexibles pour la cage vitrée ainsi que les DesignPanels qui renforcent l'esthétique et le profil sonore de l'ascenseur.

## POSSIBILITÉS DE PERSONNALISATION

Plusieurs possibilités de personnalisation. Vous pouvez choisir parmi plus de 200 couleurs différentes, 2 types de verre différents, 8 revêtements de sol différents et un DesignWall (panneau de fond) avec 8 motifs différents.

## FACILITÉ D'INSTALLATION

L'ascenseur est à la fois facile et rapide à installer. Une installation normale prend seulement deux jours.

## TRAVAUX MINIMUMS ET ENCOMBREMENT RÉDUIT

L'ascenseur peut être installé sans fosse, avec une rampe (ou avec une fosse de 50 mm, sans rampe). Toutes les pièces sont intégrées dans la cage, aucune salle des machines ni aucun espace supplémentaire en hauteur ne sont nécessaires.

## GARANTIE

5 ans de garantie produit et 10 ans de garantie sur la technologie d'entraînement. Pour plus de détails, voir [aritco.com](http://aritco.com).

## RECYCLABLE

Plus de 95 % des pièces sont recyclables.

## FAIBLES COÛTS DE FONCTIONNEMENT ET DE MAINTENANCE

Système vis écrou aux coûts d'exploitation et de maintenance très faibles.

## PAS D'HYDRAULIQUE, DONC PAS DE FUITE NI D'ODEUR

Pas d'espace supplémentaire nécessaire pour une unité hydraulique.

## CAGE SOLIDE

Panneaux de cage de 25 mm. Solides et résistants aux dommages. Bonne isolation phonique.

## SYSTÈME SMARTSAFETY

L'ascenseur est également équipé de notre système SmartSafety, un dispositif de sécurité qui s'adapte à toutes les situations susceptibles de se produire dans un habitat et qui permet d'éviter les accidents.

- **L'ascenseur ne peut pas tomber.** Concept d'auto-verrouillage, c'est-à-dire que la friction entre la vis et l'écrou empêche l'ascenseur de chuter. Aucun système de freinage supplémentaire n'est nécessaire.
- **Vous pouvez toujours sortir de l'ascenseur par vous-même.** En cas de coupure de courant, vous pourrez toujours sortir de l'ascenseur par vous-même grâce à la descente d'urgence sur batterie. Actionnez les boutons de l'ascenseur et la plateforme vous descend à l'étage inférieur le plus proche pour vous permettre d'ouvrir la porte et de sortir par vous-même.
- **Vous pouvez toujours contacter quelqu'un à l'extérieur de l'ascenseur.** L'ascenseur est équipé d'un téléphone pour les appels d'urgence.
- **L'ascenseur s'arrête automatiquement.** Des butées de sécurité autour de la plateforme et de ses parois évitent que des objets soient pris entre la plateforme en mouvement et la cage/les parois. Il est également possible d'arrêter l'ascenseur à l'aide du bouton d'arrêt d'urgence.

## SMARTLIFT

L'ascenseur est également connecté et, grâce à l'application SmartLift, l'utilisateur peut obtenir de précieuses informations sur l'état de l'ascenseur et sur le moment où il a besoin d'un entretien. Associée à un contrat de service et à SmartLift Fleet, l'application renforcera encore les questions de sécurité.

# PLANS

Veillez consulter le manuel de préparation de site pour plus de détails concernant l'installation.

## Plateforme 1080 × 805

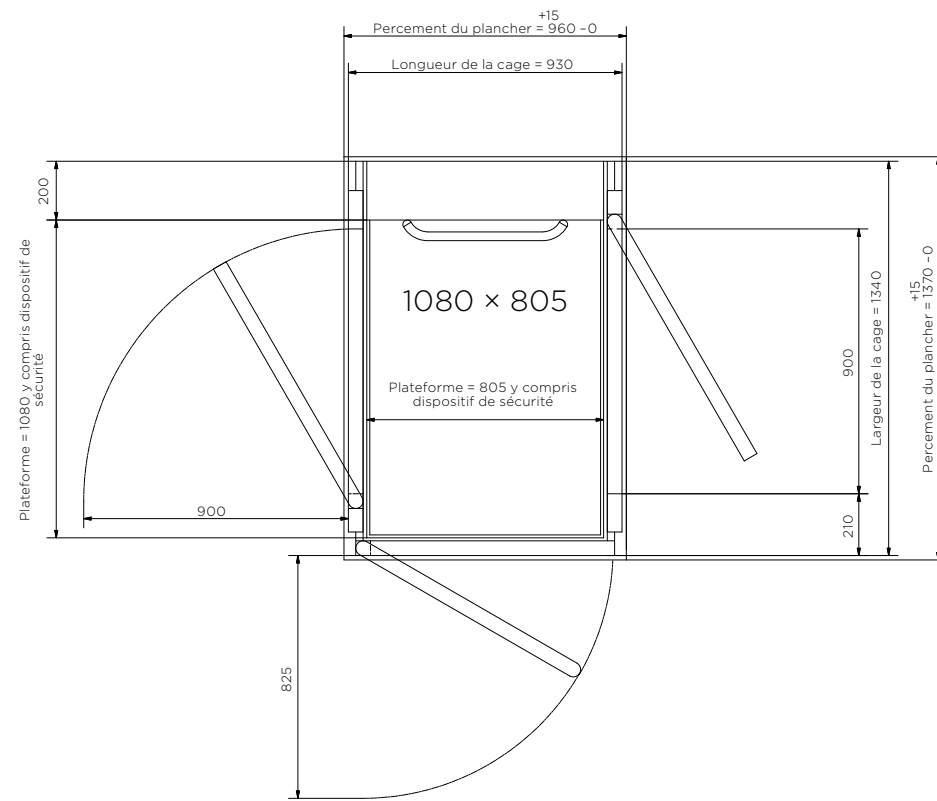

## Plateforme 880 × 805

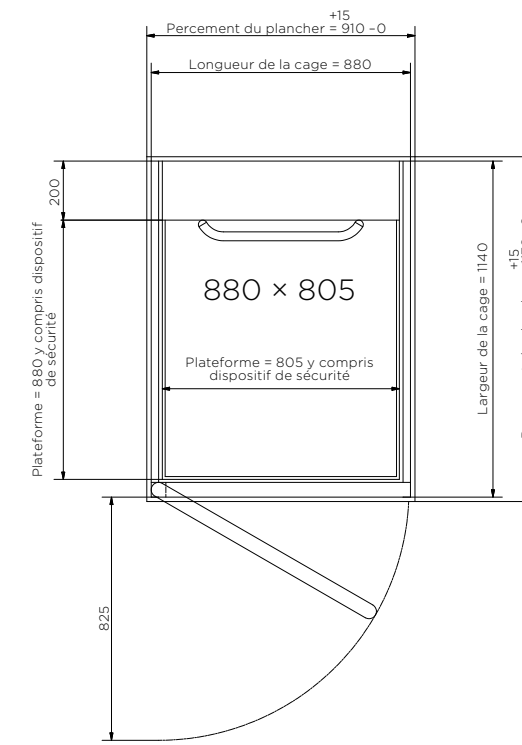

## Plateforme 580 × 805

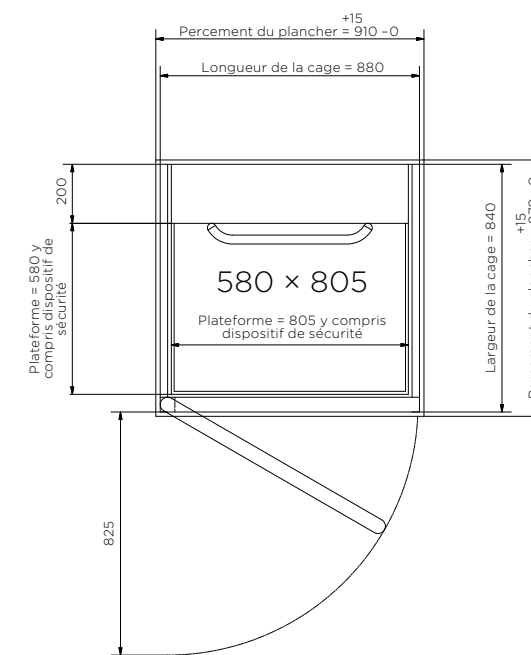

[mm]

[mm]





Aritco est un des premiers fabricants mondiaux de plateformes élévatrices et d'ascenseurs privatifs. Pour en savoir plus, [aritco.com](http://aritco.com)

Suivez-nous !



DOMICILE | COPROPRIÉTÉ | COMMUNE | ERP

📍 4 bis rue Joseph Cugnot 11100 Narbonne  
 ☎ 04 68 43 92 07  
 ✉ [contact@sud-accessibilite.com](mailto:contact@sud-accessibilite.com)

[www.sud-accessibilite.com](http://www.sud-accessibilite.com) |